

De Alu Side Drain Antraciet is een geëxtrudeerd aluminium profiel van hoogwaardige kwaliteit waar de sleufrooster en afwateringsgoot uit één geheel ontworpen zijn.

De Alu Side Drain Antraciet wordt standaard geleverd met een voorgemonteerd kliksysteem. De functie zorgt niet alleen voor automatische uitlijning tijdens de installatie, maar is ook waterdicht en zorgt voor een snelle plaatsing.

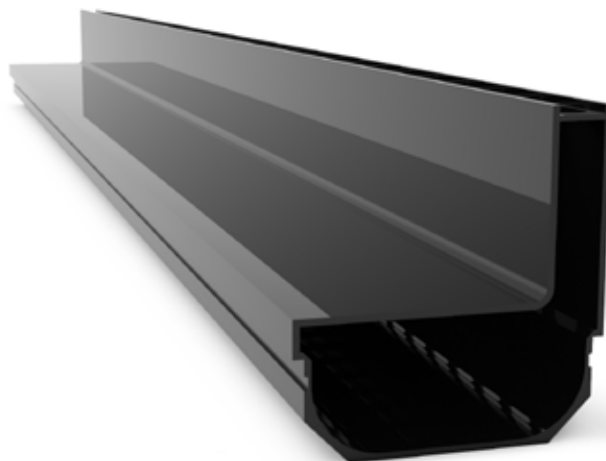

Eigenschappen

- Geëxtrudeerd aluminium met inloopsleufjes van 10x25 mm in de lengterichting.
- Het aluminium profiel is voorzien van een 'full' anodisatielaag in antraciet van 15 µm die het profiel duurzaam en corrosiebestendig maakt.
- Toepassing: buitengebruik voor terrassen, opritten, rondom vijvers of zwembaden.
- Geschikt voor tegels. Bij gebruik van klinkers, dienen deze ingekort te worden.
- De standaard voorgemonteerde 'outliner' zorgt voor een perfecte uitlijning en een waterdichte montage van het opzetstuk.
- Mogelijkheid tot maatwerk, zowel in zichtbare design als lengteafmetingen.

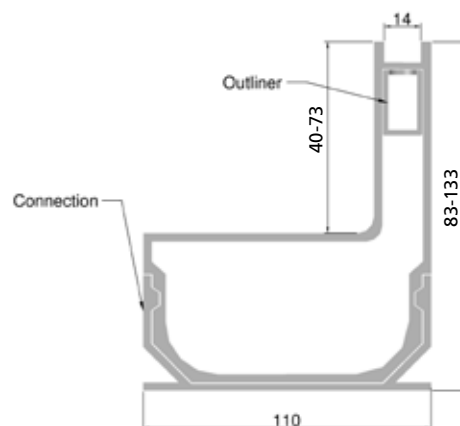

HOOGTE

Lengte (mm)	83 mm		133 mm	
	Gewicht (kg)	Artikelnr.	Gewicht (kg)	Artikelnr.
500	1.607	29078	2.060	29054
1000	3.125	29079	4.120	29056
2000	6.250	29080	8.240	29057

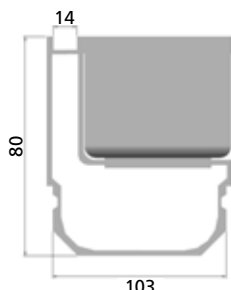

Eigenschappen

- Accessoires: liftsleutels.
- Horizontaal en verticaal: een eenvoudige reiniging van de aansluiting voor de waterafvoer is ook voorzien.

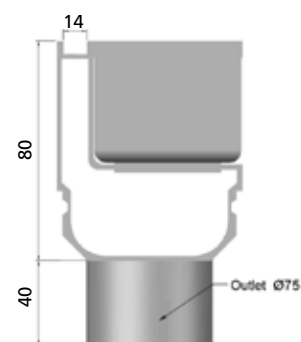
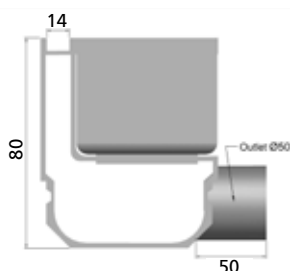

Eigenschappen

- Buitenhoekverbinding (A) en Binnenhoekverbinding (B)
- Doorlopende ovale inloopsleufjes van 10x25 mm in de lengterichting.

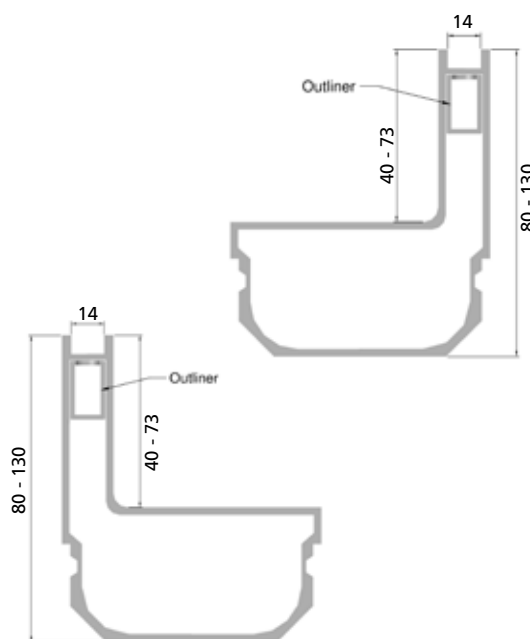

HOOGTE

STANDAARD	80 mm		130 mm		
	Lengte (mm)	Gewicht (kg)	Artikelnr.	Gewicht (kg)	Artikelnr.
	250	1.400	29083	1.920	29064

HORIZONTALE AFVOER

Lengte (mm)	Gewicht (kg)	Artikelnr.	Gewicht (kg)	Artikelnr.
250	1.400	29081	1.920	29066

VERTICALE AFVOER

Lengte (mm)	Gewicht (kg)	Artikelnr.	Gewicht (kg)	Artikelnr.
250	1.400	29082	1.920	29065

HOOGTE

BINNENHOEK	80 mm		130 mm			
	Lengte (mm)	Installatie hoogte (mm)	Gewicht (kg)	Artikelnr.	Gewicht (kg)	Artikelnr.
	500/500	130	3.125	29088	3.125	29058

BUITENHOEK

Lengte in L (mm)	Installatie hoogte (mm)	Gewicht (kg)	Artikelnr.	Gewicht (kg)	Artikelnr.
500/500	130	3.125	29089	3.125	29059

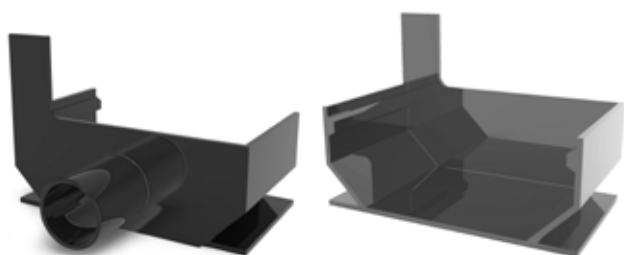

Eigenschappen

- Gesloten of open eindstukken, die als doel hebben de Alu Side Drain Antraciet zowel links als rechts af te sluiten.
- Toepassing: eenvoudig te monteren op de Alu Side Drain Antraciet en op alle inspectieluiken van de Alu Side Drain Antraciet.

Eigenschappen

- Standaard is de Alu Side Drain Antraciet voorzien van de nodige verbindingsstukken.
- Indien gewenst kunnen deze ook apart aangekocht worden.

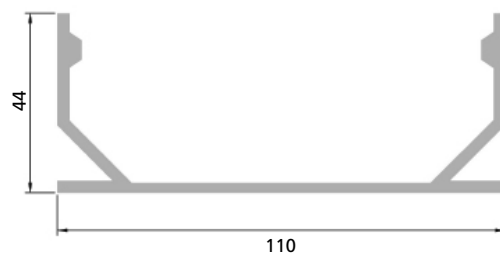
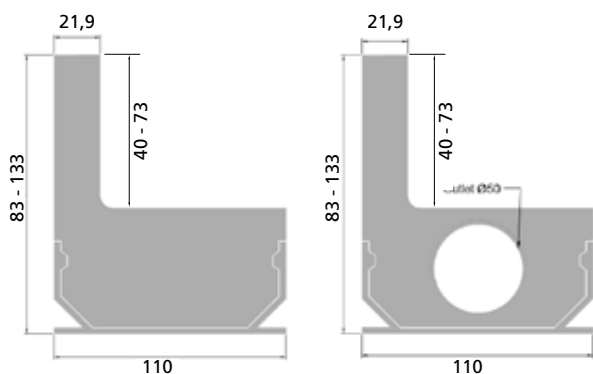

HOOGTE

EINDSTUKKEN	83 mm		133 mm	
	Gewicht (kg)	Artikelnr.	Gewicht (kg)	Artikelnr.
Gesloten rechts	0.125	29084	1.415	29063
Gesloten links	0.125	29085	1.415	29062
Rechts Ø50	0.140	29086	1.415	29061
Links Ø50	0.110	29087	1.415	29060

HOOGTE

VERBINDINGSTUKKEN	44 mm		
	Lengte (mm)	Gewicht (kg)	Artikelnr.
	110	0.115	29067